

ワイヤ収納式ワゴン

NT-WGW-86

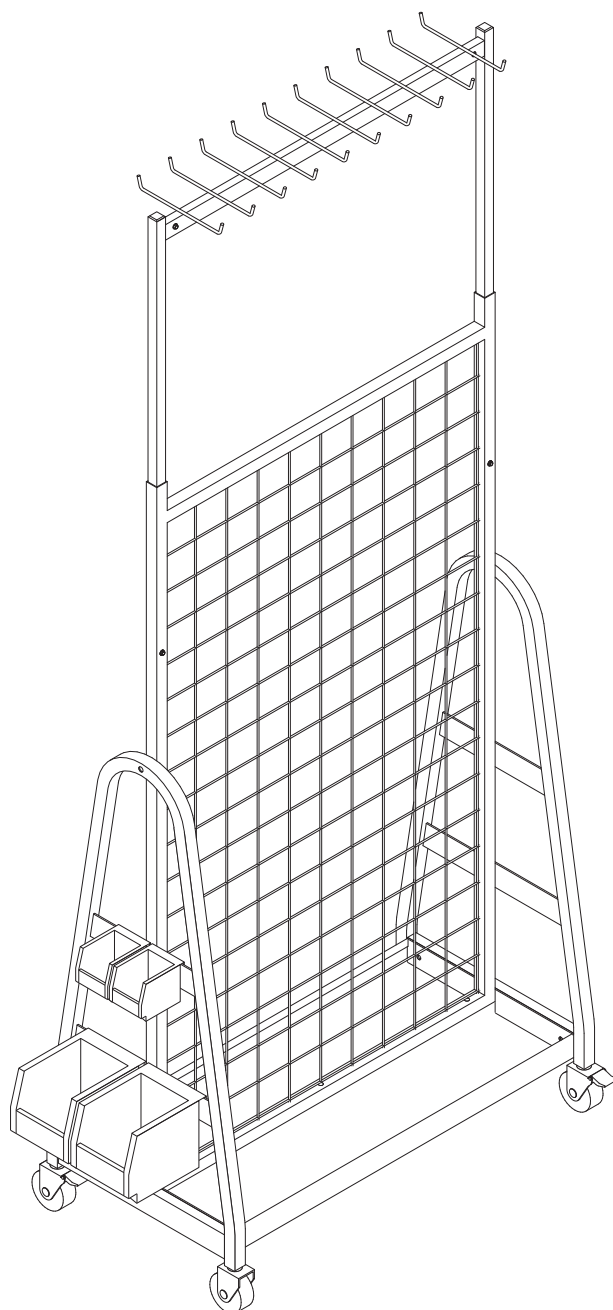

TAKIYA

付属品とパーツ

メッシュパネル

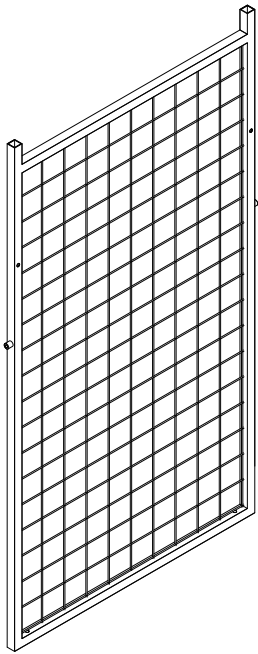

1 x

サイドフレーム

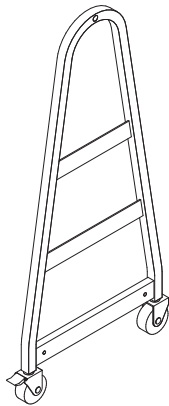

2 x

ハンガー

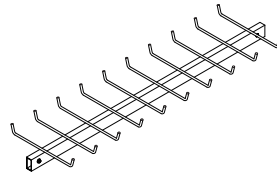

1 x

スライドボール



2 x

底棚

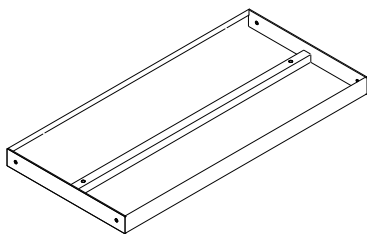

1 x

コンテナ
N-2

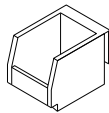

2 x

コンテナ
N-1



2 x

プラスドライバー

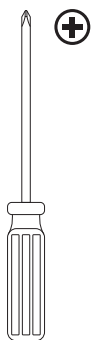

1 x

スパナ

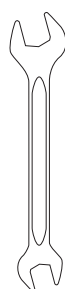

1 x

アプセットボルト

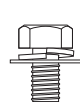

9 x

六角ボルト



2 x

高さ固定用ボルトセット

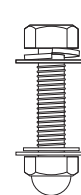

2 x

組み立て方法

1 メッシュパネルと底棚を組み合わせ、アプセットボルトで3箇所固定する

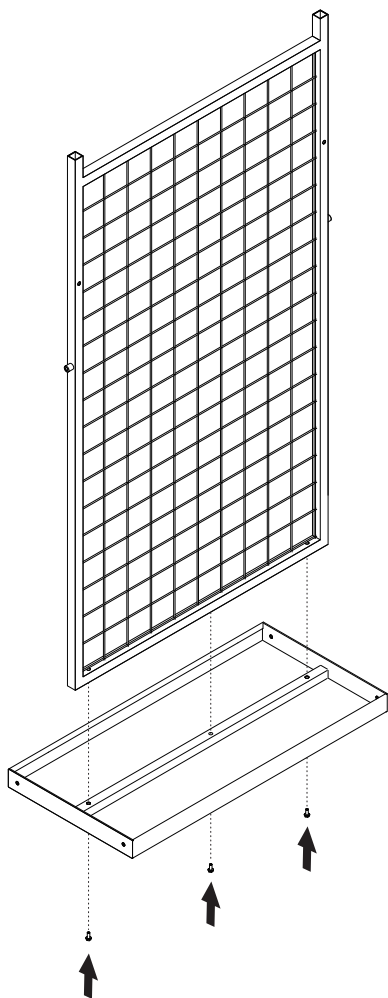

スプリングワッシャーは
必ず平らになるまで締め込んでください

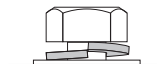

×

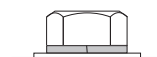

○

2 サイドフレームをアプセットボルトで
3箇所ずつ取り付ける

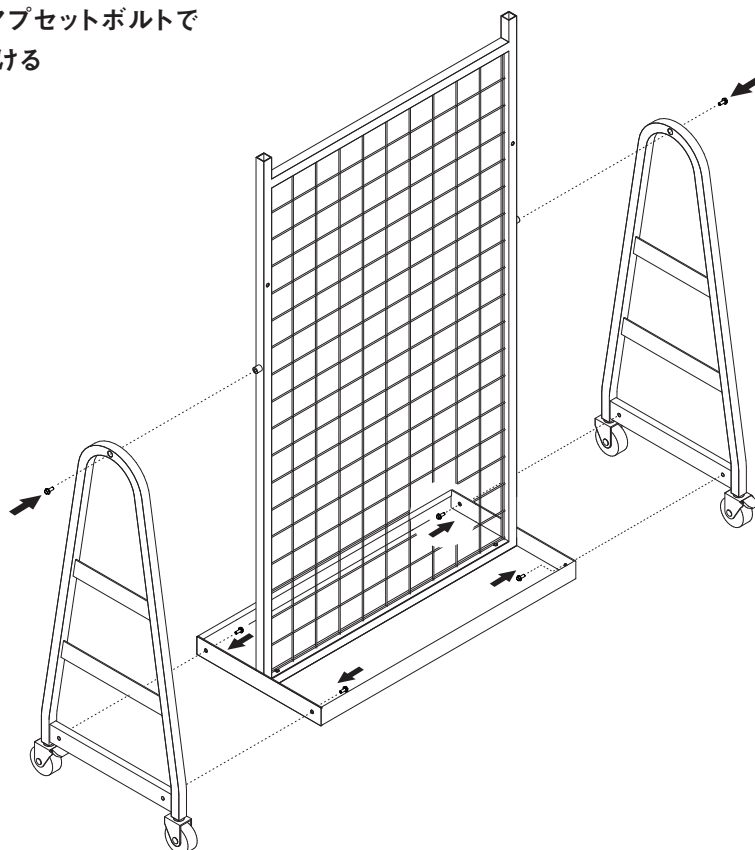

3 ハンガーにスライドポールを差し込み、六角ボルトで2箇所固定する

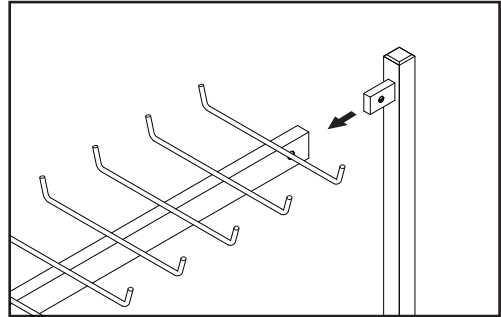
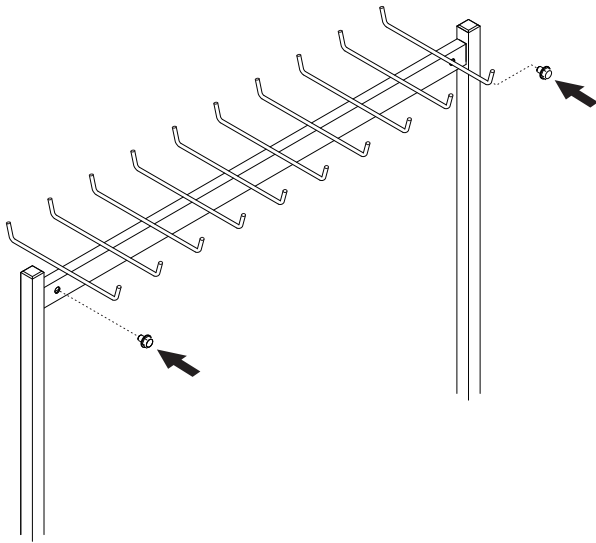

4 スライドポールをメッシュパネルに差し込み、高さ固定用ボルトセットで固定する

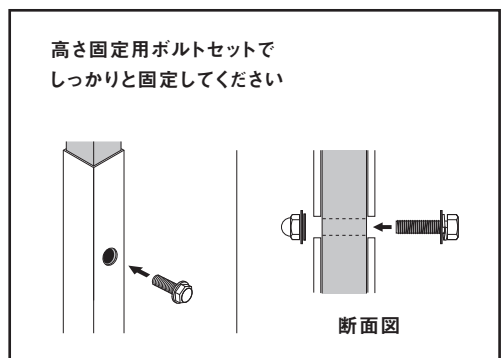
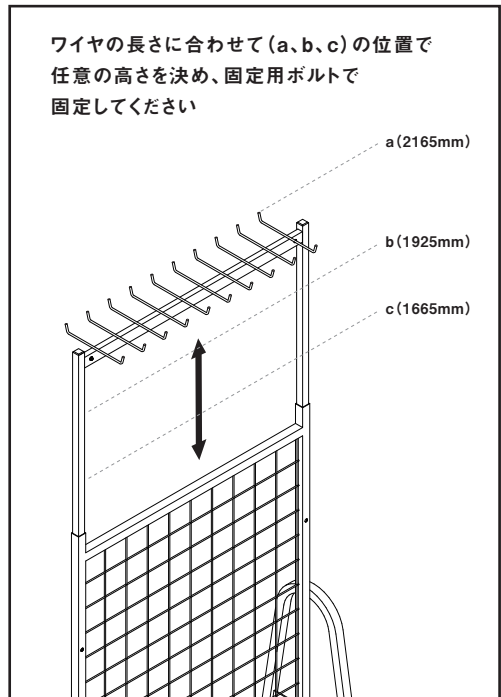
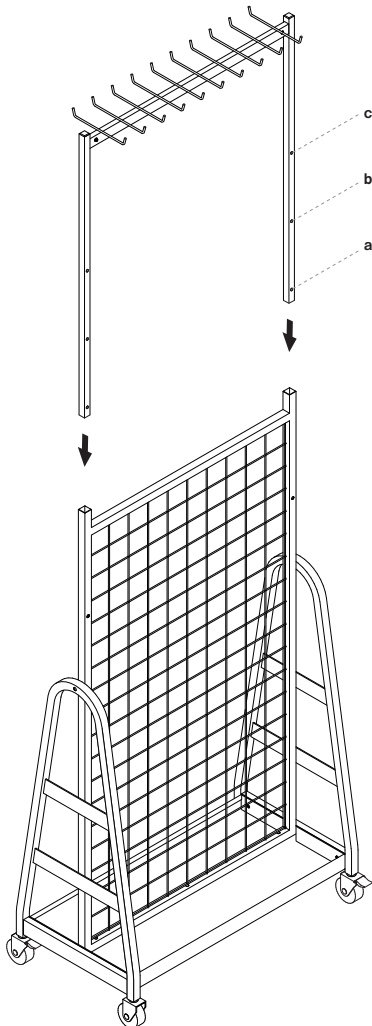

5 コンテナBOXをサイドフレームのバーに取り付ける

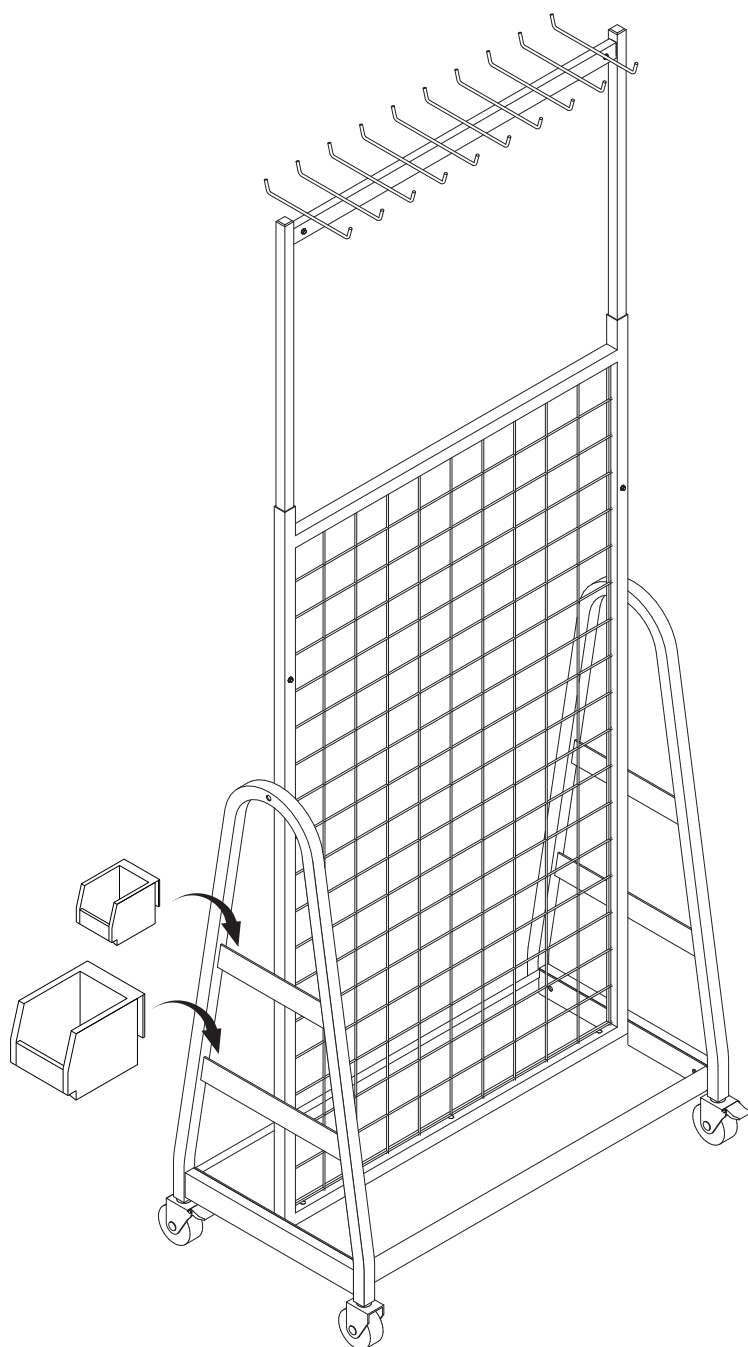

使用方法

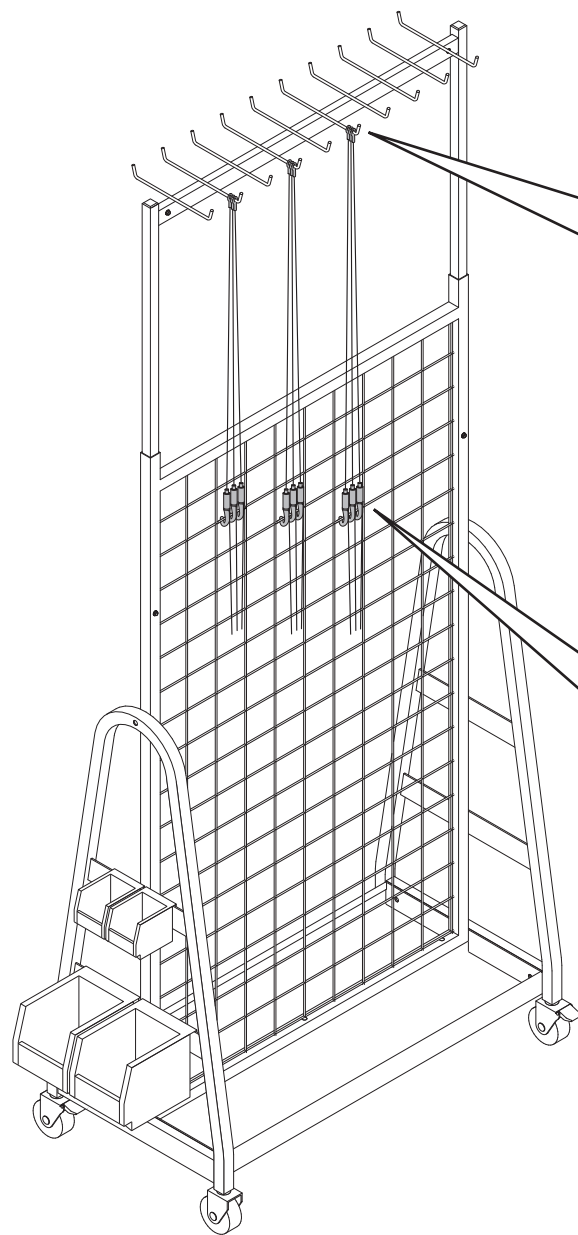

ワイヤの先端の金具を
ハンガーに引っ掛けてください

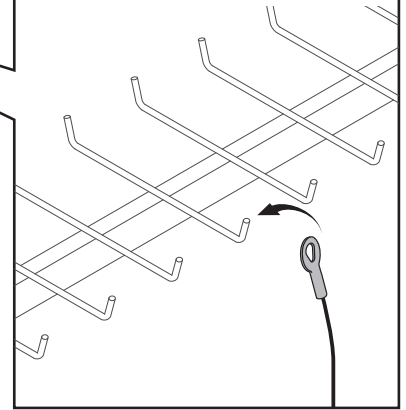

フックはメッシュパネルに
引っ掛けてください

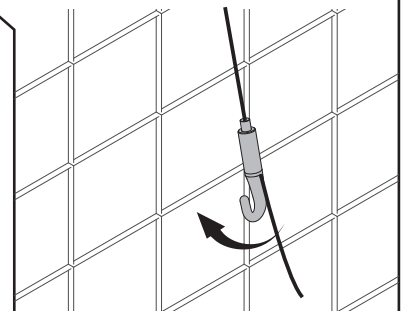

キャスターの操作方法

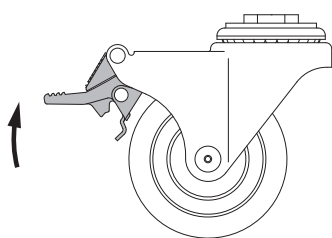

ロックされていない状態

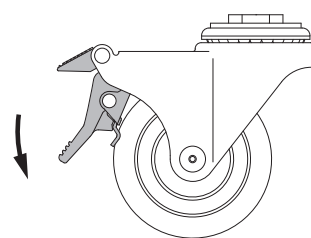

ロックされた状態

上のタブを押し込むと、
下のバーが上がり、ロックが
解除されます

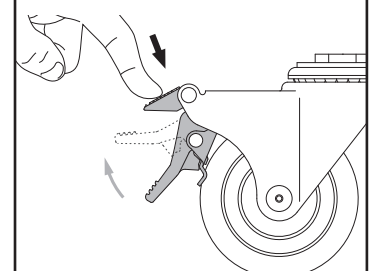



- ・ワイヤの収納以外の使用はしないでください。
- ・不意の事故を防止するために、使用しないときや作業中はキャスターをストッパーでロックしてワゴンを固定させてください。
- ・凹凸のある地面と台車が安定しない道では使用しないでください。
- ・無理な扱いや用途以外の使用はしないでください。
- ・ボルトを定期的に確認し、緩んだ場合は締め直してください。



取扱説明書はWebでもご確認いただけます。

タキヤ株式会社

www.takiya.com

大阪本社

542-0082 大阪市中央区島之内1-10-12
Tel. 06-6253-0331 Fax. 06-6253-0339

東京営業所

107-0062 東京都港区南青山1-4-2 八並ビル2F
Tel. 03-5410-0992 Fax. 03-5410-0998